



## INSTRUCTIONS D'INSTALLATION POUR LUMINAIRE ENCASTRÉ

LIRE ATTENTIVEMENT AVANT D'INSTALLER LE LUMINAIRE. CONSERVER CES INSTRUCTIONS À DES FINS DE RÉFÉRENCES.

### IMPORTANT

#### LIRE ATTENTIVEMENT AVANT D'INSTALLER LE FIXTURE. CONSERVEZ CES INSTRUCTIONS POUR RÉFÉRENCE FUTURE.

Cet appareil doit être câblé conformément au Code national de l'électricité et à tous les codes locaux applicables. Une mise à la terre correcte est requise pour la sécurité. CE PRODUIT DOIT ÊTRE INSTALLÉ CONFORMÉMENT AU CODE D'INSTALLATION APPLICABLE PAR UNE PERSONNE FAMILIALE AVEC LA CONSTRUCTION ET LE FONCTIONNEMENT DU PRODUIT ET LES DANGERS IMPLIQUÉS.

### AVERTISSEMENTS:

#### Risque d'électrocution. Débranchez l'alimentation au fusible ou au disjoncteur avant l'installation ou l'entretien.

- Pour éviter une panne prématurée de la lampe, la lampe ne doit être installée que dans des environnements de fonctionnement compris entre -30 ° C et + 40 ° C (-22 ° F et + 104 ° F).
- Aucune pièce réparable par l'utilisateur à l'intérieur. Pour éviter tout choc électrique, ne démontez pas le produit.
- AVERTISSEMENT - Risque de choc électrique ou d'électrocution, l'installation du kit de retrofit LED nécessite une connaissance des systèmes électriques des luminaires. S'il n'est pas qualifié, n'essayez pas l'installation. Contactez un électricien qualifié.
- AVERTISSEMENT - Risque de choc électrique ou de choc électrique, n'installez ce kit que dans des luminaires qui ont les caractéristiques de construction et les dimensions minimales indiquées dans le modèle et où la valeur d'entrée du kit de rétrotagage ne dépasse pas la valeur d'entrée du luminaire.
- Ne faites pas ou ne modifiez aucun trou ouvert dans une enceinte de câblage ou de composants électriques pendant l'installation du kit
- AVERTISSEMENT- Pour éviter tout dommage ou abrasion du câblage, n'exposez pas le câblage aux bords de la tôle ou d'autres objets pointus.
- Les installateurs ne doivent pas déconnecter les fils existants des bornes de la douille pour effectuer de nouvelles connexions aux bornes de la douille. Au lieu de cela, les installateurs doivent couper les fils de la douille existante loin de la douille et effectuer de nouvelles connexions électriques aux fils de la douille en utilisant les connecteurs applicables.
- CE KIT DE RÉTROFIT EST ACCEPTÉ COMME COMPOSANT D'UN LUMINAIRE O L'ADÉQUATION DE LA COMBINAISON SERA DÉTERMINÉE PAR LES AUTORITÉS COMPÉTENTES. Le produit doit être installé par un électricien qualifié conformément aux codes électriques applicables et appropriés. Le guide d'installation ne remplace pas les réglementations nationales locales pour l'installation électrique
- **Attention - risque d'incendie. Consultez un électricien qualifié pour vous assurer que le conducteur du circuit de dérivation est correct.**

### Inclus dans la boîte

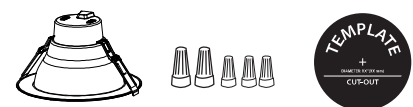

Downlight (1) Écrous de fil (5) Modèle (1)

### Outils nécessaires

Ce kit encastré LED nécessite très peu d'outils pour l'installation. Un tourne vis et une paire de coupe-fils aidera à installer.

### Accessoires optionnels

#### Goof Ring



New construction plate for Stud/Joist

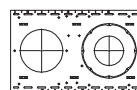

New construction plate for T-grid-Ceilings

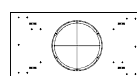

### Installation avec cadre existant

1. Coupez l'alimentation du luminaire.
2. Retirez l'ancien boîtier de la lampe. (Fig. 1)

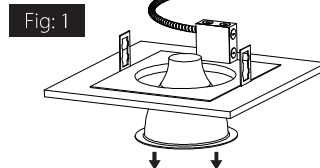

3. Fixez la chaîne de sécurité au luminaire existant logement. (Fig. 2)

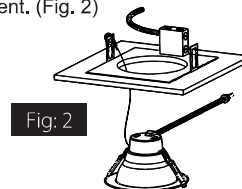

4. Retirez la façade de la boîte de jonction. Débranchez tous les fils du lester et retirez le ballast de la J-Box. Supprimer approprié assommer et attacher le foudet de conduit du luminaire dans le trou. Pour les circuits de gradation 0-10V, connectez le gris au gris et au violet au violet. Refixez la plaque frontale de la J-Box. (Fig.3) Reportez-vous au schéma de câblage pour la connexion de câblage (les fils de gradation sont facultatifs)

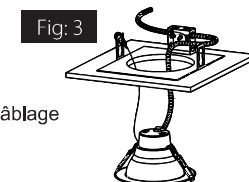

5. Ajustez la puissance de l'appareil pour désirer le flux lumineux en en faisant glisser le sélecteur arrière. Ajuster la couleur température souhaitée, en faisant glisser le rouge sélecteur. (Fig. 4)

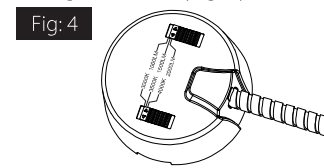

6. Installez le downlight en soulevant les deux clips à ressort vers le haut. (Fig. 5)

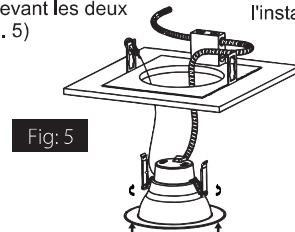

7. Poussez jusqu'à ce que la garniture affleure contre le plafond. (Fig. 6)

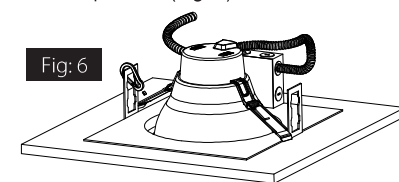

8. Rétablissez l'alimentation à la source et au l'installation est terminée.



## INSTRUCTIONS D'INSTALLATION POUR LUMINAIRE ENCASTRÉ

LIRE ATTENTIVEMENT AVANT D'INSTALLER LE LUMINAIRE. CONSERVER CES INSTRUCTIONS À DES FINS DE RÉFÉRENCES.

### Installation sans cadre existant

1. Assurez-vous que l'alimentation est coupée à la source l'emplacement dans lequel vous installez le produit.
2. Utilisez le gabarit à l'intérieur de la boîte pour percer un trou dans le plafond. (Fig. 7)

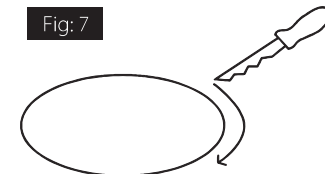

3. Sélectionnez le flux lumineux souhaité et le CCT. (Fig. 8)

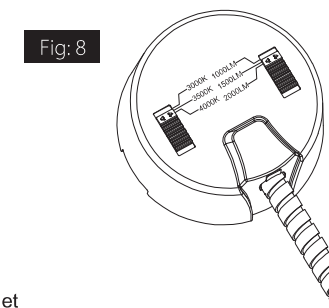

4. Insérez le conduit de la lampe dans la boîte en J préinstallée (non fournie) et à la source d'alimentation (noir à chaud, blanc à neutre, vert à la terre). Pour Circuits de gradation 0-10V, connectez le gris au gris et le violet au violet. Fermez la J-box en toute sécurité. Installez le downlight en soulevant les deux languettes de rétention vers le haut. (Fig. 9)

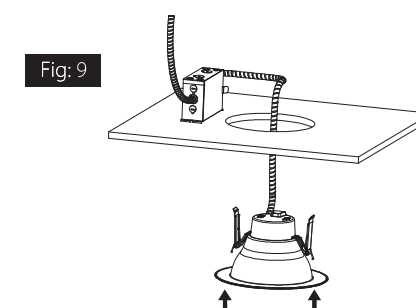

5. Poussez jusqu'à ce que la garniture affleure le plafond. (Fig. 10)

