

Luminaire DEL pour quai de chargement

MANUEL D'INSTRUCTIONS

- Merci d'avoir acheté notre produit. Lire attentivement les informations ci-dessous pour savoir comment utiliser ce produit en toute sécurité.
- Les avertissements et les précautions à prendre concernant l'utilisation du produit en toute sécurité doivent être respectés.

⚠ AVERTISSEMENT



Risque d'incendie, de choc électrique, de coupure ou d'autres dangers - L'installation et l'entretien de ce produit doivent être effectués par un électricien qualifié. Ce produit doit être installé conformément au code d'installation en vigueur par une personne familiarisée avec la construction et le fonctionnement de l'appareil et les risques encourus.



Risque d'incendie et de choc électrique - S'assurer que l'appareil est hors tension avant de commencer l'installation ou d'effectuer toute opération d'entretien. Couper l'alimentation au niveau du fusible ou du disjoncteur.



Risque d'incendie - Conducteurs d'alimentation de 90°C minimum.
Risque de brûlure - Débrancher l'appareil et le laisser refroidir avant de le manipuler ou de le réparer.
Risque de blessure - En raison des bords tranchants, manipuler l'appareil avec précaution.



Le non-respect de ces instructions peut entraîner la mort, des blessures corporelles graves et des dommages matériels.

Attention

1. Ce produit est compatible avec la tension d'entrée : 100-277V, 50/60Hz.
2. Si la tension d'entrée dépasse cette plage, la lampe risque de tomber en panne. Veiller à ce que la tension d'entrée soit correcte.
3. Assurer une température ambiante de fonctionnement de -35°C à 55°C.
4. L'utilisation de ce produit à des températures en dehors de cette plage réduira sa durée de vie.
5. Veiller à couper l'alimentation avant de commencer le processus d'installation.
6. IP65, peut fonctionner dans des endroits humides ou mouillés.
7. Conserver le produit à l'écart de toute substance corrosive. Pour le nettoyer, utiliser un chiffon sec ou humide.

Diagramme de branchement

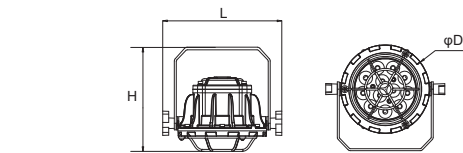
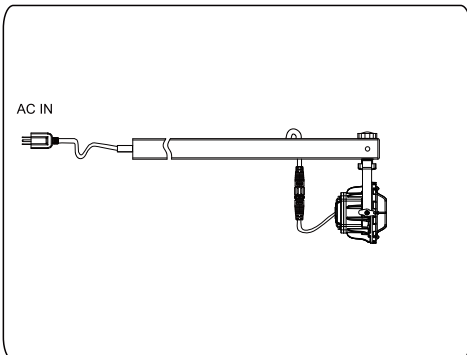

| Modèle | 20W | 30W | 50W | 60W |
|--------|---------------|---------------|---------------|---------------|
| L | 177mm/6.97" | 177mm/6.97" | 237mm/9.33" | 237mm/9.33" |
| H | 157.5mm/6.20" | 157.5mm/6.20" | 246.4mm/9.70" | 246.4mm/9.70" |
| φ | 134mm/5.28" | 134mm/5.28" | 195mm/7.68" | 195mm/7.68" |

Dimensions du produit:

Support A1/A3

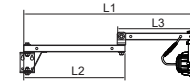

Support A2

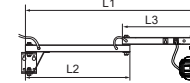

Support B1/B3

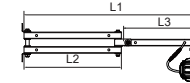

Support B2

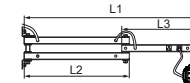

Support C1/C3

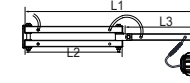

Support C2

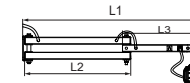

| | L1 | L2 | L3 |
|------------|---------------|--------------|--------------|
| Support A1 | 1007mm/39.65" | 600mm/23.62" | 450mm/17.72" |
| Support A2 | 1007mm/39.65" | 600mm/23.62" | 450mm/17.72" |
| Support A3 | 1507mm/59.33" | 900mm/35.43" | 650mm/25.59" |

| | L1 | L2 | L3 |
|------------|-----------------|--------------|--------------|
| Support B1 | 1067.5mm/42.02" | 600mm/23.62" | 450mm/17.72" |
| Support B2 | 1067.5mm/42.02" | 600mm/23.62" | 450mm/17.72" |
| Support B3 | 1567.5mm/61.71" | 900mm/35.43" | 650mm/25.59" |

| | L1 | L2 | L3 |
|------------|-----------------|--------------|--------------|
| Support C1 | 1067.5mm/42.02" | 600mm/23.62" | 450mm/17.72" |
| Support C2 | 1067.5mm/42.02" | 600mm/23.62" | 450mm/17.72" |
| Support C3 | 1567.5mm/61.71" | 900mm/35.43" | 650mm/25.59" |

Installation

1. Accessoires d'installation

1) 3 types de vis optionnelles (vendues séparément)

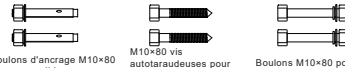

2) 3 types de plaques de montage mural en option

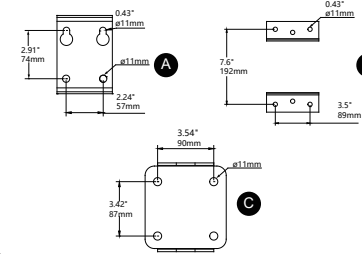

2. Percer des trous dans le mur en fonction la taille de la plaque de montage mural.

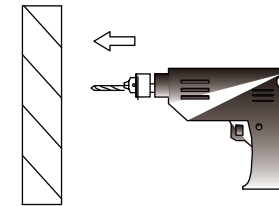

3. Fixer le support au mur à l'aide de vis.

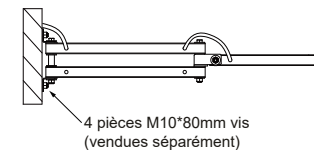
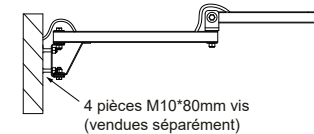

4. Installer le luminaire sur le support.

