

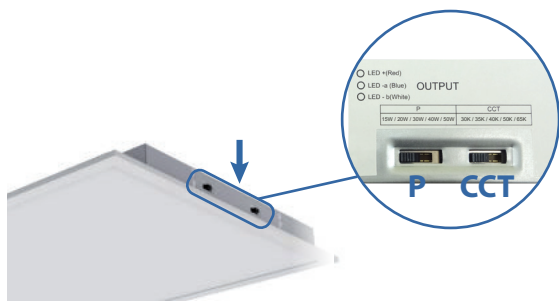

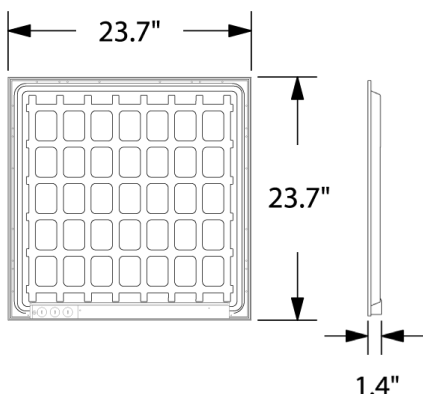



TPPLUS22W50ADS

Technilight

PRO



Accessoires en option

 Boîtier pour montage en surface 2' x 2' blanc TLPBL22WMF	 Boîtier pour montage encastré 2' x 2' blanc TLPL22RMFWH	 Ensemble de suspension de 6' TLPBLSR
 Batterie d'urgence BLD-HM15D	 Télécommande de réglage pour détecteur de mouvement HD06R	



Caractéristiques TPPLUS22W50ADS

Caractéristiques électriques

Numéro de modèle	TPPLUS22W50ADS
DLC ID	S-3C5H98
Puissance sélectionnable	15W / 20W / 30W / 40W / 50W
Alimentation (V)	AC120-347V, 50/60Hz
Efficacité ± 3%	142.7 lm/W
Facteur de puissance	0.98
Distorsion harmonique totale	<10%

Caractéristiques photométriques

CRI	82
CCT sélectionnable	30K / 35K / 40K / 50K / 65K
Angle de faisceau	120°
Flux lumineux ± 3%	Min.: 2 140 lm Max.: 7 135 lm
Intensité variable (Dimmable)	0-10 V

Caractéristiques mécaniques

Indice de protection	IP20
Matériaux	Aluminium + feuille de métal
Lentille	PS Givrée
Poids Net	2.5 kg
Dimension produit (mm)	± 584 x 584 x 25.4 mm
Dimension produit (po)	± 23.7" x 23.7" x 1.4"
Humidité d'opération	10% - 90%
Température d'opération	-20°C ~ 40°C
Maintien du flux lumineux	>82% à 100 000 heures

Description du produit:

- Luminaire DEL de type panneau à rétroéclairage.
- Puissance et CCT sélectionnables à l'aide d'un interrupteur.
- Détecteur de mouvements et luminosité inclus.
- Support parasismique inclus.
- Installation: suspendu / plafond suspendu / montage en surface avec boîtier optionnel.
- Type "IC".
- Intensité variable 0-10 V.
- Luminosité uniforme, performante, faible consommation d'énergie et dégage peu de chaleur.
- Compatible avec batterie d'urgence BLD-HM15D.
- Garantie: 5 ans.

Utilisations:

Bureau, place d'affaires, clinique, aéroport, commerce, hôtel, sous-sol, etc.

info@technilight.ca

WWW.TECHNILIGHT.CA