

INSTRUCTIONS D'INSTALLATION

Réglette DEL

Lire attentivement ces instructions avant l'installation. Conserver pour future référence. Effectuer les raccordements électriques conformément au code national de l'électricité et à tout code applicable. Couper toujours l'alimentation électrique avant l'installation. Ce produit doit être installé conformément au code d'installation applicable par un électricien qualifié qui est familier avec la construction et le fonctionnement du produit et les risques encourus.

⚠ Attention:

- CONSULTER UN ÉLECTRICIEN QUALIFIÉ POUR VOUS ASSURER QUE LES CONDUCTEURS DE LA DÉRIVATION SONT ADÉQUATS.
- CE PRODUIT DOIT ÊTRE INSTALLÉ SELON LE CODE D'INSTALLATION PERTINENT, PAR UNE PERSONNE QUI CONNAÎT BIEN LE PRODUIT ET SON FONCTIONNEMENT AINSI QUE LES RISQUES INHÉRENTS.
- DES FILS D'ALIMENTATION DE 90°C MIN
- Risque d'incendie ou de choc électrique. L'installation de luminaires nécessite une connaissance des systèmes électriques. Si non qualifié, ne pas tenter l'installation. Contacter un électricien qualifié.
- Risque d'incendie ou de choc électrique. Convient aux endroits humides. Toujours couper l'alimentation avant l'installation. Convient pour les cadres et les surfaces non isolées. Ne pas couvrir le luminaire avec du revêtement isolant ou matériau similaire.
- Ne pas installer le luminaire sur une surface instable, lousse ou facilement cassable.
Ne pas exercer de force sur la surface du luminaire.

Attention:

Les réglettes de 2 pieds, de 4 pieds et de 8 pieds nécessitent un connecteur séparé pour compléter la fonction de connexion en série. Pour connecter la série, la puissance du luminaire sera différente, il est donc nécessaire de calculer la valeur de la puissance à l'avance.





Note: Quantité maximale de connexions suggérée:

Réglette DEL de 2 pi: 25 pièces.

Réglette DEL de 4 pi: 15 pièces.

Réglette DEL de 8 pi: 10 pièces.

Accessoires pour l'installation et la connexion en série:

Item	Plaque pour plafond	Connecteur	Petite vis	Ancrage	Vis
Photo					
2PI	2PCS	3PCS	2PCS	2PCS	2PCS

INSTRUCTIONS D'INSTALLATION

Réglette DEL

Installation en surface:

1. Couper le courant.

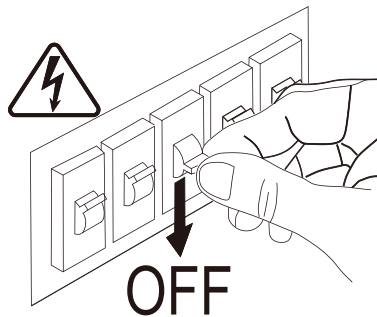

2. Dévisser le trou défonçable à l'extrémité du luminaire

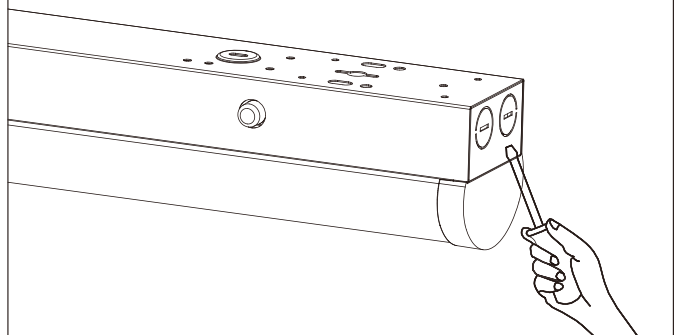

3. Percer des trous à un endroit approprié sur le mur et enfoncer les vis d'expansion dans le mur.

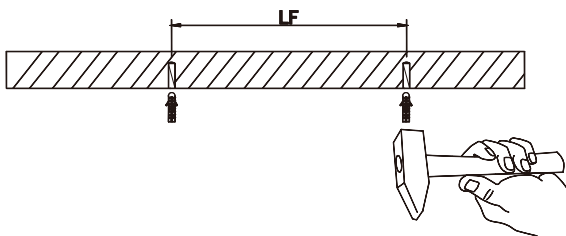

3. Utiliser un tournevis pour serrer les vis afin de fixer le luminaire au mur.

