

MANUEL D'INSTALLATION

TLALZ luminaire Lonzo

⚠ Cet équipement est destiné à être installé uniquement par du personnel qualifié. L'installation doit être effectuée conformément à l'édition en vigueur du Code national de l'électricité (NEC) et à tous les codes du bâtiment étatiques et locaux applicables. L'installation finale doit être approuvée par le ou les inspecteurs en électricité / bâtiment qualifiés. Une installation incorrecte peut entraîner un incendie ou un risque électrique. S'assurer que l'alimentation électrique du circuit a été coupée avant d'installer le système électrique.

A. Installation suspendu

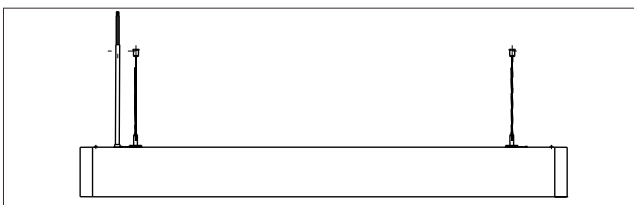

Ensemble d'installation

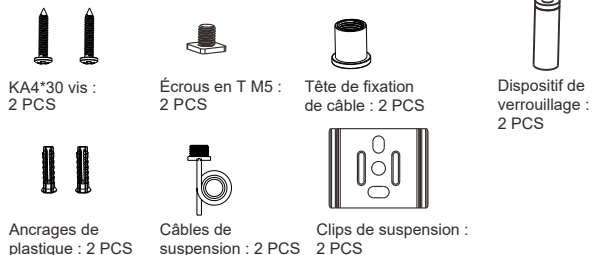

Ouvrir le module d'éclairage supérieur

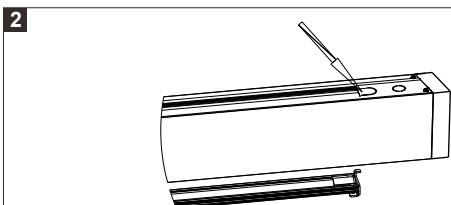
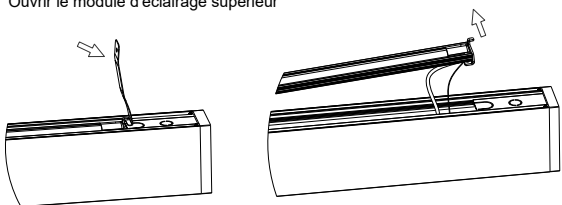

Découper le trou pré-percé avec la pince coupante d'électricien.

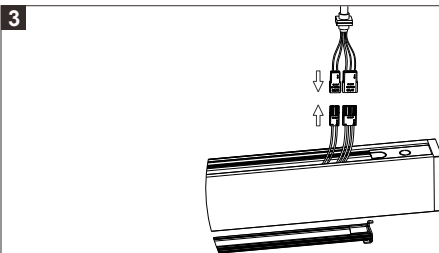

3 Connecter le cordon d'alimentation secteur au câble interne de connexion.

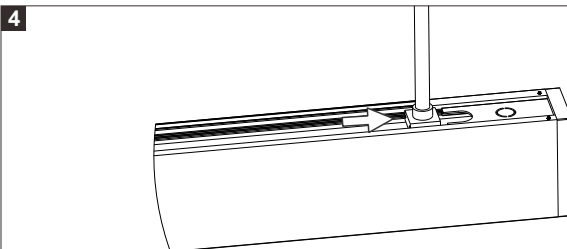

4 Fixer le SR du cordon d'alimentation secteur

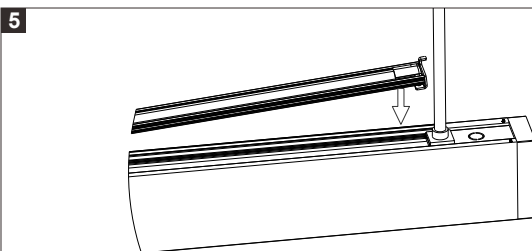

5 Remettre le module d'éclairage supérieur sur le luminaire.

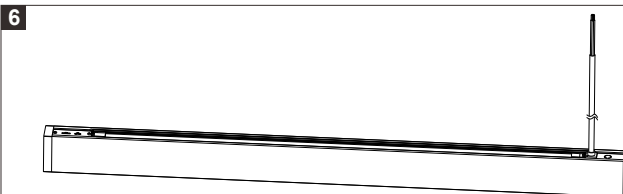

6 Luminaires avec lignes d'alimentation CA connectées, comme sur la figure.

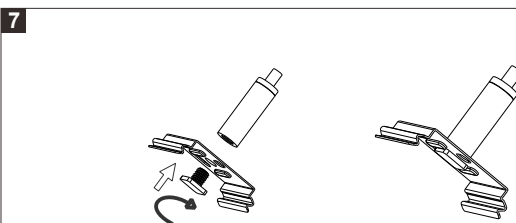

7 Assemblage et levage des clips de suspension et du dispositif de verrouillage, comme illustré.

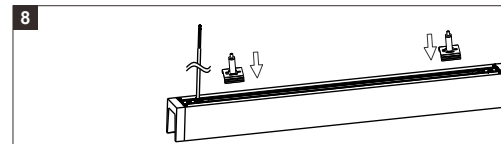

8 Fixer le ressort de levage sur la lampe, comme illustré.

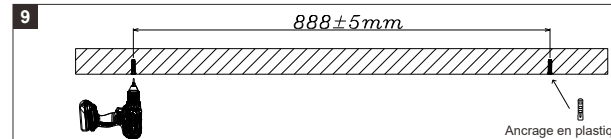

9 Percer des trous dans le plafond et insérer des ancrages d'expansion.

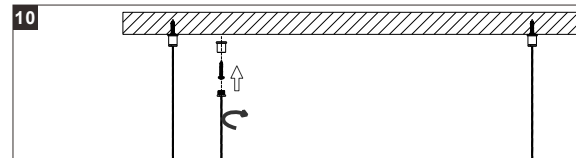

10 Tout d'abord, fixer le support de fixation du câble de suspension au plafond à l'aide de vis, puis verrouiller l'extrémité du câble de suspension sur le support de fixation pour soulever le luminaire, comme illustré.

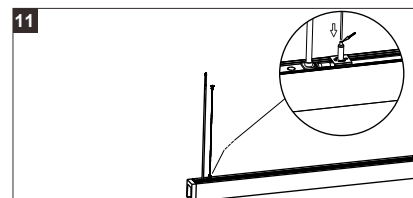

11 Appuyer sur la boucle mobile du dispositif de verrouillage, insérer le câble en acier dans le dispositif de verrouillage et ajuster la hauteur du luminaire.

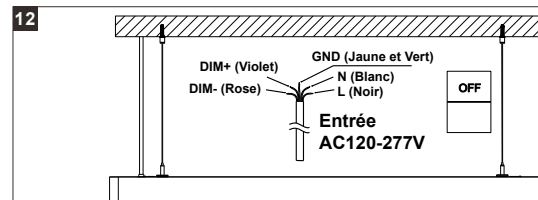

12 Raccordement du luminaire à l'alimentation secteur.

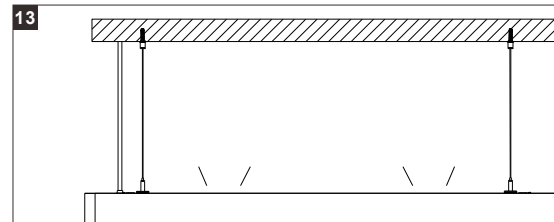

13 Après avoir vérifié l'exactitude, mettre l'interrupteur en marche pour l'utiliser.

B. Étapes d'installation du support suspendu avec médaillons

Ensemble d'installation avec médaillon

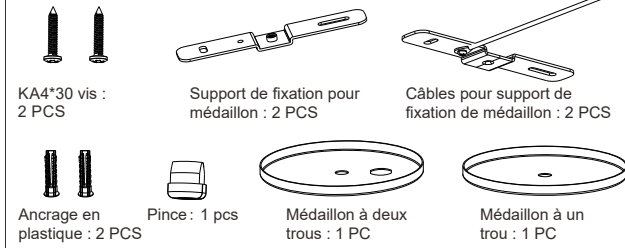

Ensemble d'installation avec médaillon

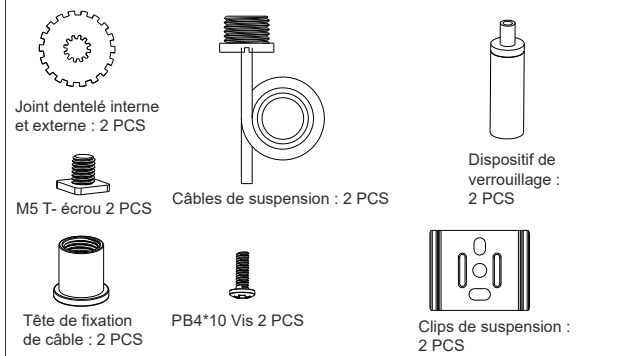

Liste des lignes d'entrée CA

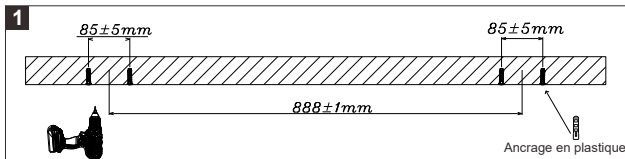
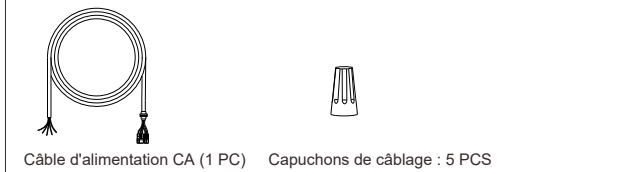

Percer des trous à l'endroit approprié au plafond et y insérer des ancrages d'expansion.

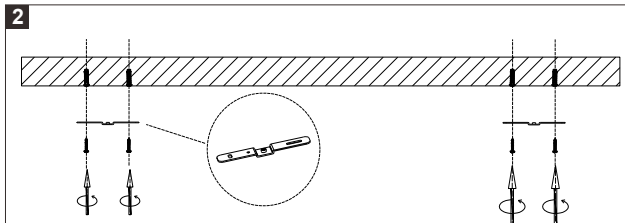

Fixer le support de fixation pour médaillon au plafond.

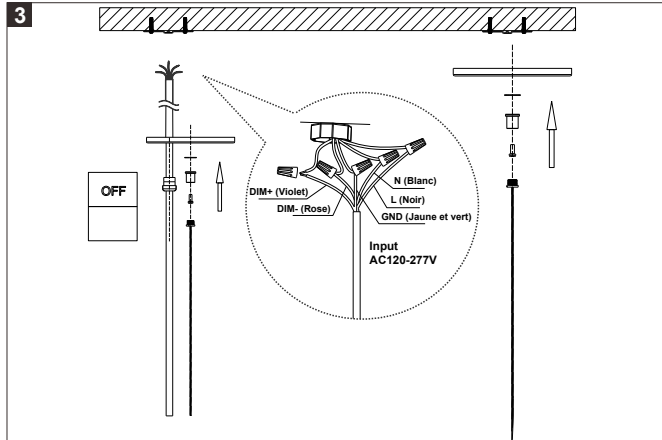

Retirer la plaque de protection du médaillon, faire passer le câble d'alimentation dans le médaillon et le brancher. Une fois branché, le fixer au médaillon à l'aide d'un serre-câble. Installer ensuite la corde de levage et le médaillon sur le support de fixation à l'aide des vis.

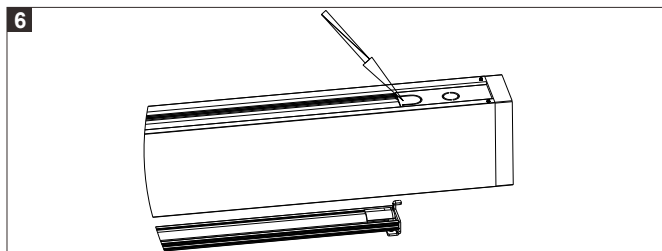
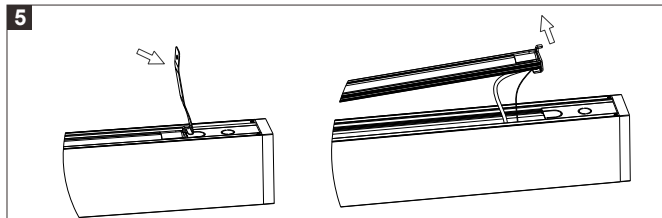
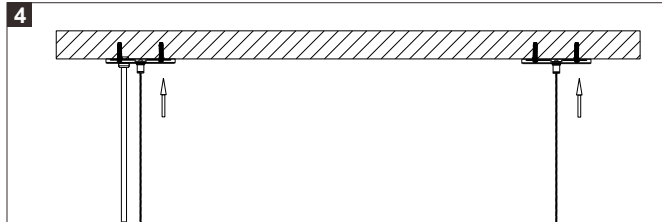

Découper le trou pré-percé avec la pince coupante d'électricien.

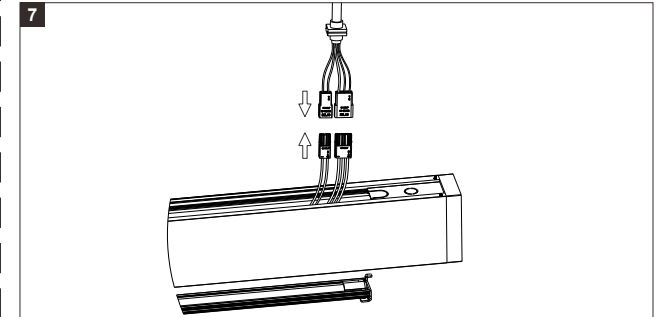

Connecter le cordon d'alimentation secteur au câble interne de connexion.

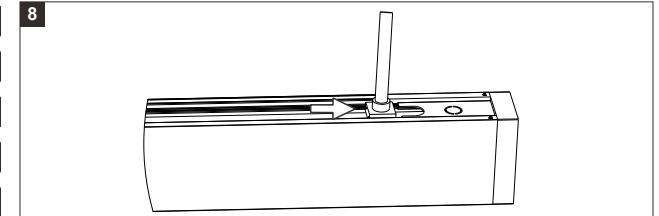

Fixer le SR du cordon d'alimentation secteur.

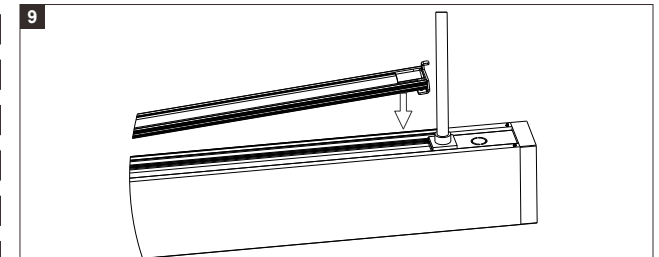

Remettre le module d'éclairage supérieur sur le luminaire.

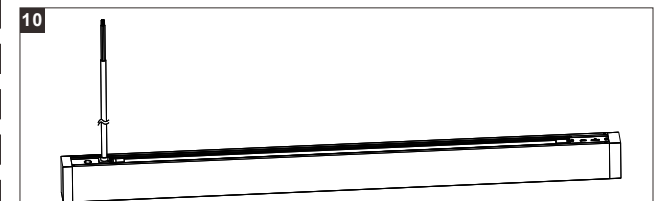

Luminaires avec lignes d'entrée CA connectées, comme sur la figure.

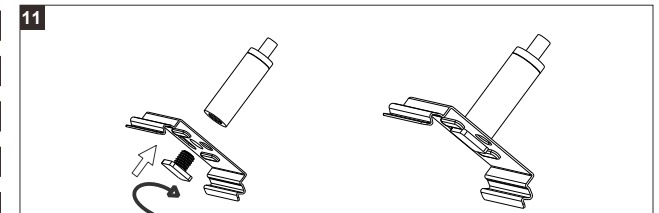

Assemblage et levage des clips de suspension et du dispositif de verrouillage, comme illustré.

12

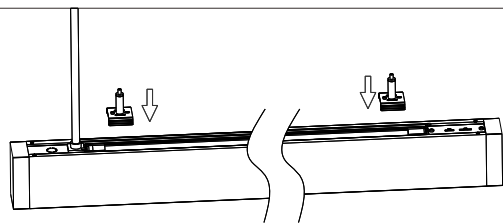

Fixer le ressort de levage sur la lampe, comme illustré.

13

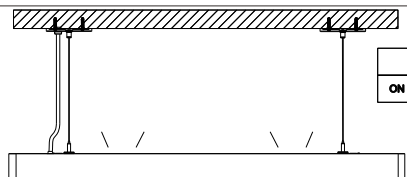

Une fois l'installation terminée et vérifiée, l'interrupteur peut être mis en marche.

C) Jonction

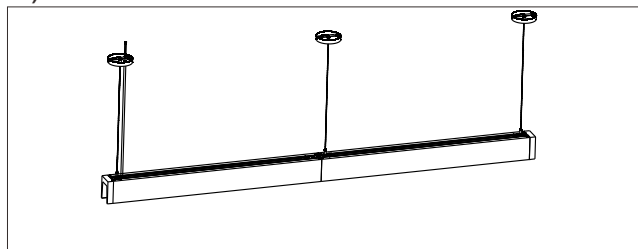

Ensemble d'installation



Bloqueurs de lumière : 2 PCS



Support de jonction : 1 PC

1

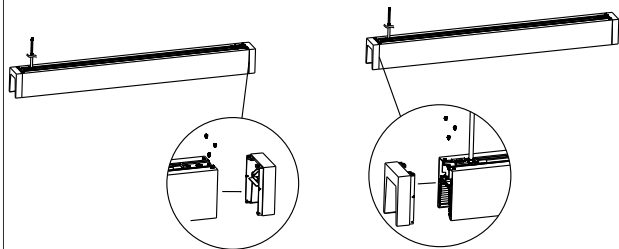

Démonter le couvercle d'extrémité.

2



Installer les bloqueurs de lumière et les pièces de jonction.

3

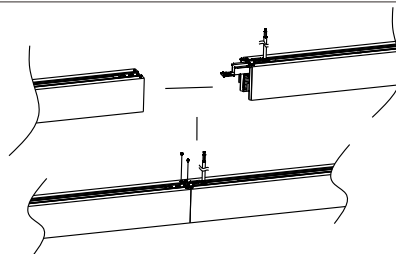

Assemblage et fixation du luminaire

4

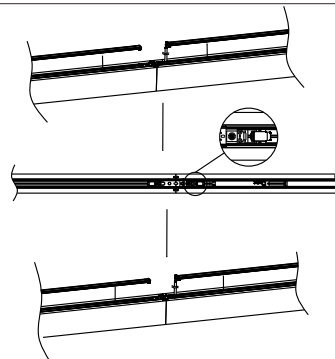

Retirer le module d'éclairage supérieur sur le luminaire et le remettre.

5

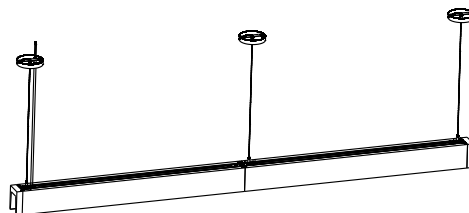

Compléter l'installation.